

SERVICIUL PUBLIC DE  
ASISTENȚĂ SOCIALĂ CONSTANȚA  
DIRECȚIA SPRIJIN COMUNITAR  
SERVICIUL SPRIJIN COMUNITAR ȘI EVENIMENTE SOCIALE

Str. Unirii nr.104, Constanța

C.I.F. 35804563

Telefon: 0341.180.102



România, Județul Constanța  
Consiliul Local al Municipiului Constanța

Anexă la referatul nr. 21400 / 16. 11. 2016.

Aprobat,  
Director general  
Emil Mereuță



## CAIET DE SARCINI pentru achiziția de mobilier

### 1. Generalități

Prezentul caiet de sarcini face parte integrantă din documentația de atribuire în vederea participării la **procedura de achiziție pentru furnizare de mobilier** și constituie ansamblul cerințelor minimale pe baza cărora se elaborează de către fiecare ofertant propunerea tehnico-financiară, în condițiile în care criteriul de evaluare a ofertelor este "**prețul cel mai scăzut**".

### 2. Obiectivul procedurii de achiziție

Achiziție publică **de mobilier** pentru buna desfășurare a activității Serviciului Public de Asistență Socială Constanța.

### 3. Specificații tehnice

#### 3.1. Cerințe minimale:

Ofertele care nu îndeplinesc cumulativ cerințele minimale privind caracteristicile tehnice și cele contractuale precizate mai jos, vor fi considerate necorespunzătoare. Caracteristicile specificate în caietul de sarcini sunt minimale și obligatorii.

3.2. Toate produsele se vor achiziționa în baza contractului și a comenzilor parțiale, dar nu mai mult de 30 de zile de la emiterea comenzii.

Produsele de mobilier vor echipa spațiul destinat desfășurării activității Serviciului Public de Asistență Socială Constanța, spațiu format din 14 birouri, a Serviciului Creșe, a Căminului pentru persoane vârstnice și a Cluburilor de pensionari din cadrul Serviciului Administrare Cluburi Pensionari.

Caracteristicile principale ale mobilierului din prezentul caiet de sarcini sunt prezentate în tabelele următoare:

NR. CRT.	DENUMIRE ARTICOL	CANTITATE/ BUCĂȚI	OBSERVAȚII TEHNICE
1.	Dulap bibliorafturi dublu	36	 <p><b>DIMENSIUNILE DULAPULUI</b>  Lungime 110 cm  Lățime/Adancime 35 cm  Înălțime 210 cm  Înălțimea dintre rafturi 35 cm</p> <p><b>MATERIAL</b>  Pal melaminat de 2 cm grosime</p> <p><b>CULOARE</b>  Cireș natur H1704  Picioarele dulapului vor fi din plastic</p>

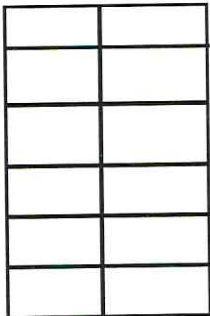
NR. CRT.	DENUMIRE ARTICOL	CANTITATE/ BUCĂȚI	OBSERVAȚII TEHNICE
2.	Dulap bibliorafturi dublu	3	 <p><b>DIMENSIUNILE DULAPULUI</b>  Lungime 160 cm  Lățime/Adâncime 35 cm  Înălțime 210 cm  Înălțimea dintre rafturi 35 cm</p> <p><b>MATERIAL</b>  Pal melaminat de 2 cm grosime</p> <p><b>CULOARE</b>  Cireș natur H1704</p>

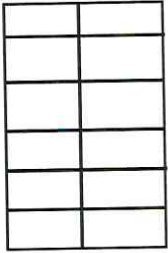
NR. CRT.	DENUMIRE ARTICOL	CANTITATE/ BUCĂȚI	OBSERVAȚII TEHNICE
3.	<b>Dulap bibliorafturi dublu</b>	2	 <p><b>DIMENSIUNILE DULAPULUI</b>  Lungime 190 cm  Lățime/Adâncime 35 cm  Înălțime 210 cm  Înălțimea dintre rafturi 35 cm  <b>MATERIAL</b>  Pal melaminat de 2cm grosime  <b>CULOARE</b>  Cireș natur <i>H1704</i></p>

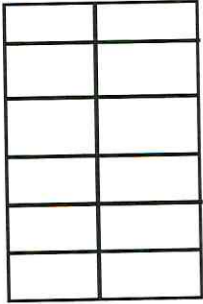
NR. CRT.	DENUMIRE ARTICOL	CANTITATE/ BUCĂȚI	OBSERVAȚII TEHNICE
4.	<b>Dulap bibliorafturi dublu</b>	2	 <p><b>DIMENSIUNILE DULAPULUI</b>  Lungime 50 cm  Lățime/Adâncime 35 cm  Înălțime 210 cm  Înălțimea dintre rafturi 35 cm  <b>MATERIAL</b>  Pal melaminat de 2cm grosime  <b>CULOARE</b>  Cireș natur <i>H1704</i></p>

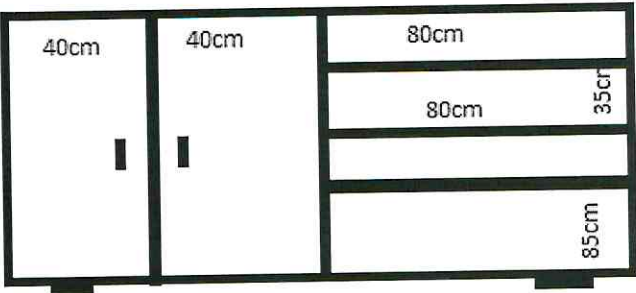
NR. CRT.	DENUMIRE ARTICOL	CANTITATE/ BUCĂȚI	OBSERVAȚII TEHNICE
5.	Dulap bibliorafturi semideschis	1	 <p><b>DIMENSIUNILE DULAPULUI</b>  Lungime 160 cm  Lățime/Adâncime 50 cm  Înălțime 190 cm  Înălțimea dintre rafturi 35 cm(3buc)+ 85 cm (1buc)  Lungime rafturi 80 cm  Lungime parte închisă 80cm  Lungime uși 40 cm+40 cm (2 uși)  Accesorii metalice cromate uși 2 buc  Picioarele dulapului vor fi din metal, prevăzute cu protecție de plastic  Interiorul dulapului va fi prevăzut cu bară cromată pentru umerășe</p> <p><b>MATERIAL</b>  Pal melaminat de 2 cm grosime</p> <p><b>CULOARE</b>  Cireș natur H1704</p>

NR. CRT.	DENUMIRE ARTICOL	CANTITATE/ BUCĂȚI	OBSERVAȚII TEHNICE
6.	VESTIAR INDIVIDUAL (ptr.creșă)	10	 <p><b>DIMENSIUNILE DULAPULUI</b>  Lungimea dulapului 50 cm  Lățime/Adâncime 50 cm  Înălțime 200 cm</p> <p><b>MATERIAL</b>  Pal melaminat de 2 cm grosime</p> <p><b>CULOARE</b>  Cireș natur H1704</p>

			<p>Dulapul va fi prevăzut cu 3 rafturi de depozitare reglabile pe înălțime și o singură ușă.</p> <p>Accesoriile pentru ușa vor fi metalice.</p> <p>Picioarele dulapului vor fi din metal, prevăzute cu protecție din plastic.</p>
--	--	--	---

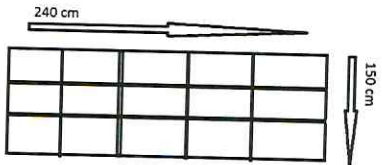
NR. CRT.	DENUMIRE ARTICOL	CANTITATE/ BUCĂȚI	OBSERVAȚII TEHNICE
7.	<b>DULAP LEMN (ptr.creșă)</b>	<b>1</b>	 <p><b>DIMENSIUNILE DULAPULUI</b>  Lungimea dulapului 240 cm  Lățime/Adâncime 40 cm  Înălțimea 150 cm  Dulapul va avea 5 compartimente pe lungime de 48 cm și 3 compartimente pe înălțime de 50 cm</p> <p><b>MATERIAL</b>  Pal melaminat de 2 cm grosime  Spatele din PFL melaminat de 4mm grosime</p> <p><b>CULOARE</b>  Cireș natur H 1704</p>

NR. CRT.	DENUMIRE ARTICOL	CANTITATE/ BUCĂȚI	OBSERVAȚII TEHNICE
8.	BIROU PC	45	 <p><b>DIMENSIUNILE BIROULUI</b>  Lungimea biroului 100cm  Latime/Adăncime 55cm  Înălțimea biroului 80cm  <b>MATERIAL</b>  Pal melaminat de 2cm grosime  Cant ABS de 2mm grosime  <b>CULOARE</b>  Cireș natur H 1704</p>

NR. CRT.	DENUMIRE ARTICOL	CANTITATE/ BUCĂȚI	OBSERVAȚII TEHNICE
9.	CASETIERĂ BIROU	38	 <p><b>DIMENSIUNILE CASETIEREI</b>  Lungimea casetierei 40 cm  Lățime/Adâncime 40 cm  Înălțimea 55cm  <b>MATERIAL</b>  Pal melaminat de 2 cm grosime  Cant ABS de 2 mm grosime  <b>CULOARE</b>  Cireș natur H 1704</p>

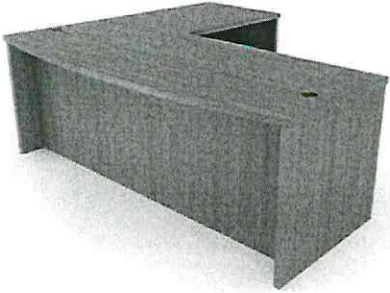
NR. CRT.	DENUMIRE ARTICOL	CANTITATE/ BUCĂȚI	OBSERVAȚII TEHNICE
10.	BIROU	1	 <p><b>DIMENSIUNILE BIROULUI</b>  Lungimea biroului 185cm x 125cm  Lățime/Adâncime 80cm  Înălțimea 75 cm</p> <p><b>MATERIAL</b>  Pal melaminat de 2cm grosime  Cant ABS de 2mm grosime</p> <p><b>CULOARE</b>  Cireș natur H 1704</p>

NR. CRT.	DENUMIRE ARTICOL	CANTITATE/ BUCĂȚI	OBSERVAȚII TEHNICE
11.	BIROU	1	 <p><b>DIMENSIUNILE BIROULUI</b>  Lungimea 160 cm  Lățimea/Adâncimea 80 cm  Înălțimea 75 cm</p> <p><b>MATERIAL</b>  Pal melaminat de 2cm grosime  Cant ABS de 2mm grosime</p> <p><b>CULOARE</b>  Cireș natur H 1704</p>

NR. CRT.	DENUMIRE ARTICOL	CANTITATE/ BUCĂȚI	OBSERVAȚII TEHNICE
12.	SCAUN BIROU	4	 <p><b>DIMENSIUNILE SCAUNULUI</b>  Înălțimea maximă 120-125 cm  Dimensiuni șezut  Lățime șezut 50 cm  Adâncime șezut 50 cm  Înălțime șezut 51-58 cm  Înălțime brațe 69-77 cm  Lățime spatar 50 cm  Înălțime spatar 73 cm  <b>STRUCTURA</b>  Oțel cromat  <b>TAPITERIE</b>  PU-piele ecologica moale  <b>CULOARE</b>  Negru</p>

NR. CRT.	DENUMIRE ARTICOL	CANTITATE/ BUCĂȚI	OBSERVAȚII TEHNICE
13.	SCAUN SIMPLU TAPIȚAT	180	 <p><b>DIMENSIUNILE SCAUNULUI</b>  Înălțime 70 cm  Înălțime șezut 50 cm  Adâncime șezut 43 cm  Lățime șezut 47 cm  <b>STRUCTURA</b>  Cadru metalic vopsit electrostatic  <b>CULOARE</b>  Negru</p>



NR. CRT.	DENUMIRE ARTICOL	CANTITATE/ BUCĂȚI	OBSERVAȚII TEHNICE
14.	CUIER POM	15	 <p><b>DIMENSIUNILE CUIERULUI</b>  Înălțime 180 cm  Diametru 30-50 cm  <b>STRUCTURA</b>  Metal placat cu vopsea electrostatică  <b>CULOARE</b>  Negru</p>

NR. CRT.	DENUMIRE ARTICOL	CANTITATE/ BUCĂȚI	OBSERVAȚII TEHNICE
15.	MESE PTR. CLUBURI PENSIONARI	114	<p><b>DIMENSIUNILE MESEI</b>  Lungime 80 cm  Lățime 80 cm  Înălțime 80 cm  <b>MATERIAL</b>  Pal melaminat de 2 cm grosime  Cant ABS de 2 mm grosime  <b>CULOARE</b>  Cireș natur H 1704</p>

NR. CRT.	DENUMIRE ARTICOL	CANTITATE/ BUCĂȚI	OBSERVAȚII TEHNICE
16.	MASUTE CAFEA PTR. CLUBURI PENSIONA RI	61	 <p><b>DIMENSIUNILE MĂSUȚEI</b> Lungime 75 cm Lățime 50 cm Înălțime 55 cm</p> <p><b>MATERIAL</b> Pal melaminat de 2 cm grosime Cant ABS de 2mm grosime</p> <p><b>CULOARE</b> Cireș natur H 1704</p>

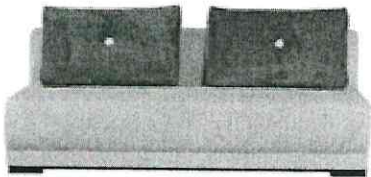
NR. CRT.	DENUMIRE ARTICOL	CANTITATE/ BUCĂȚI	OBSERVAȚII TEHNICE
17.	CANAPELE 3 LOCURI	25	 <p><b>DIMENSIUNILE CANAPELEI</b> Lungime 180 cm Lățime/Adâncime 80 cm Înălțime 80 cm Înălțime șezut 45 cm Înălțime spătar 40 cm</p> <p><b>MATERIAL</b> Stofă</p> <p><b>PERNE</b> 3 Perne din stofă cu dimensiuni de 60cmx40cm</p> <p><b>CULOARE</b> Culoarea canapelei, <b>negru</b>, pernele de culoare <b>verde</b></p>

NR. CRT.	DENUMIRE ARTICOL	CANTITATE/ BUCĂȚI	OBSERVAȚII TEHNICE
18.	<b>DULAP UNIVERSAL PTR.CLUB PENSIONARI</b>	1	 <p><b>DIMENSIUNILE DULAPULUI</b>  Lungimea 130 cm  Lățimea/Adâncimea 40 cm  Înălțimea 210 cm</p> <p><b>MATERIAL</b>  Pal melaminat de 2 cm grosime</p> <p><b>CULOARE</b>  Cireș natur H 1704</p> <p><b>SPECIFICAȚII</b>  Dulapul va fi prevăzut cu 4 rafturi de depozitare și două uși cu balamale și mânere metalice cromate</p>

3.3. Produsele vor respecta următoarele cerințe obligatorii:

Mobilierul se va executa din PAL melaminat cu o grosime de 2 cm, cu îmbinări exclusiv mecanice (fără lipituri), culoare *cireș natur H 1704*, căntuit cu PVC.

Picioarele produselor de mobilier vor fi prevăzute cu protecție de material plastic pentru a nu deteriora pardoseala existentă în birouri.

Dulapurile pentru bibliorafturi vor fi prevăzute cu întăritor din pal melaminat de 2 cm grosime situat la mijlocul distanței dintre rafturi.

Birourile de calculator vor fi prevăzute cu orificiu de trecere cablu având capac de protecție.

Biroul este compus din:

- blat semirotund;
- suport tastatura;
- raft + suport unitate centrală;
- sertar+dulăpior documente;
- cant ABS 2 mm;

Casetierele vor avea următoarele caracteristici:

- 3 sertare, primul sertar se va închide cu cheie;
- glisieră metalice;
- mânerul sertarelor vor fi metalice;

Scaunul de birou va fi compuse din:

- structuraă din oțel cromat;
- sistem de tip multiblock;
- fața și spătarul realizate din PU (piele ecologică moale);
- mânerul realizate din oțel, acoperite cu PU (piele ecologică moale);
- baza realizată din oțel cromat cu cilindru pneumatic de ridicare și coborâre cu
- mecanism de balans;
- spătar reglabil în zona lombară pentru reducerea presiunii din coloana vertebrală;

Scaunul simplu tapitat va fi compus din:

- cadru metelic vopsit electrostatic;
- sezutul și spatarul tapițat;

Cuierul pom va fi compus din:

- structură din metal placat cu vopsea electrostatică;
- talpă stabilă cu piatră;
- 5-8 agățătoare pentru haine
- spațiu pentru pălării și umbrele;

Mesele pentru club vor fi compuse din:

- blat prevăzut cu cant ABS de 2 mm;
- blatul va fi căntuit cu PVC;
- masa va fi susținută de un picior central format din 2 blaturi din pal semirotunde așezate în X;

Măsuțele de cafea vor fi compuse din:

- blat în formă dreptunghiulară căntuit cu PVC;
- raft dreptunghiular pentru telecomandă, ziare și reviste;
- picioare de susținere din pal melaminat cu o lățime de 14 cm fiecare;
- cant ABS de 2 mm ;

#### **4. Perioada de valabilitate a ofertei**

Durata de valabilitate a ofertei este de 90 de zile.

#### **5. Prețul contractului**

Prețul contractului este ferm în lei și va rămâne nemodificat pe durata derulării acestuia.

#### **6. Verificare, testare, recepție și montare**

Achizitorul, prin persoane desemnate de către acesta, are dreptul de a verifica la livrare dacă produsele livrate corespund caietului de sarcini.

Montarea intră în sarcina furnizorului și se face de către acesta la locațiile indicate de către beneficiar, fără costuri suplimentare din partea achizitorului.

#### **7. Livrarea și ambalarea bunurilor**

Bunurile vor fi ambalate corespunzător pentru a fi transportate la achizitor în condiții optime, astfel încât să nu se permită deteriorarea acestora și vor fi însoțite de Aviz de expediție, Certificat de garanție și Certificat de calitate.

Termenul de livrare și montaj este de 20 de zile de la emiterea comenzilor parțiale.

Transportul și montajul intră în sarcina furnizorului, fără costuri suplimentare din partea achizitorului.

Furnizorul are obligația de a livra produsele la sediile menționate de către achizitor în nota de comanda, respectând termenul de livrare și montaj.

#### **8. Modalitate de plată**

Achizitorul va efectua plata pe baza facturii în lei, emise de furnizor, în termen de 30 de zile calendaristice de la primirea acesteia și recepția bunurilor.

Factura va fi însoțită în mod obligatoriu de Procesul verbal de recepție, semnat de persoana desemnată de achizitor să facă recepția bunurilor și furnizor.

**DIRECTOR EXECUTIV ADJUNCT,  
ECATERINA VELICA**



**Șef Serviciu,  
IULIANA ZAHARICIUC**

Întocmit,  
IONEL MATEI